

## RP 301-6

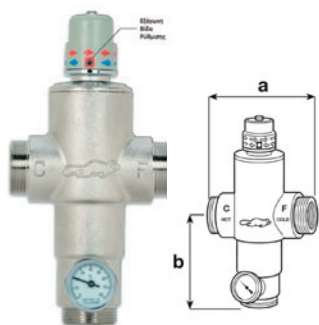

Θερμοστατική βαλβίδα ανάμιξης ζεστού & κρύου νερού ECOSAN.

ΚΩΔ.	ΔΙΑΣΤΑΣΗ	mm a	mm b	ΤΙΜΗ
17019	1/2	98	98	
17025	3/4	98	98	
17013	1"	123	118	
17014	1.1/4	123	118	
17015	1.1/2	182	138	
17016	2"	182	138	

- Μεγάλη εξοικονόμηση ενέργειας και προστασία του δικτύου από την δημιουργία αλάτων.
- Προρυθμισμένη εργοστασιακά για διανομή νερού στους 45°C, με εύρος ρύθμισης από 20-65°C.
- Μέγιστη θερμοκρασία λειτουργίας 85°C.
- Μέγιστη πίεση λειτουργίας 10bar.

## RP 00300-3

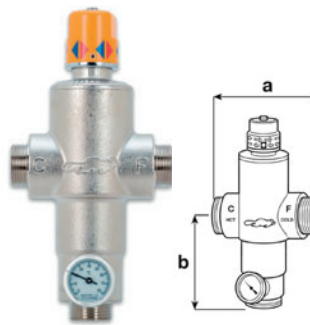

Θερμοστατική βαλβίδα ανάμιξης για ηλιακά ECOSOLAR.

ΚΩΔ.	ΔΙΑΣΤΑΣΗ	mm a	mm b	ΤΙΜΗ
17425	1"	123	118	
17426	1.1/4	123	118	
17427	1.1/2	182	138	
17428	2"	182	138	

- Μεγάλη εξοικονόμηση ενέργειας και προστασία του δικτύου από την δημιουργία αλάτων.
- Προρυθμισμένη εργοστασιακά για διανομή νερού στους 45°C, με εύρος ρύθμισης από 20-65°C.
- Μέγιστη θερμοκρασία λειτουργίας 85°C.
- Μέγιστη πίεση λειτουργίας 10bar.
- Με μηχανισμό προστασίας από υπερβολικές θερμοκρασίες.

## R 284

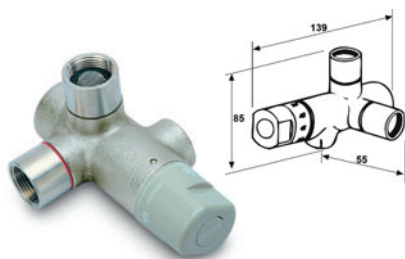

Θερμοστατική βαλβίδα ανάμιξης MINICASTOR – River.

ΚΩΔ.	ΔΙΑΣΤΑΣΗ
16956	3/4

- Ιδανική για κατοικίες, επαγγελματικούς χώρους και για σύνδεση με boiler.
- Μέγιστη θερμοκρασία λειτουργίας 85°C.
- Μέγιστη πίεση λειτουργίας 10bar.
- Με ενσωματωμένη βαλβίδα αντεπιστροφής & φίλτρο Inox.

## R 00331

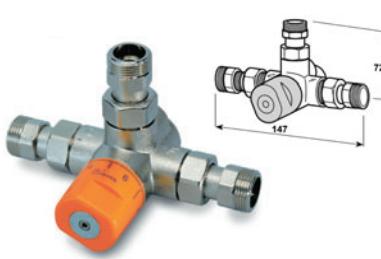

Θερμοστατική βαλβίδα ανάμιξης για ηλιακά MINIECO Solar.

ΚΩΔ.	ΔΙΑΣΤΑΣΗ
17430	1/2

- Ιδανική για ηλιακά.
- Μέγιστη θερμοκρασία λειτουργίας 110°C.
- Εύρος ρύθμισης από 28-65°C
- Μέγιστη πίεση λειτουργίας 10bar.
- Με μηχανισμό προστασίας από υπερβολικές θερμοκρασίες.
- Με βαλβίδες αντεπιστροφής & φίλτρα Inox.

## R 00378

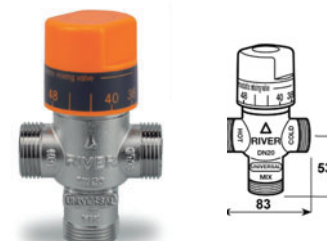

Θερμοστατική βαλβίδα ανάμιξης για κάθε χρήση UNIVERSAL.

ΚΩΔ.	ΔΙΑΣΤΑΣΗ
17435	1/2
17436	3/4
17437	1"

- Ιδανική για οποιαδήποτε εγκατάσταση..
- Μέγιστη θερμοκρασία λειτουργίας 110°C.
- Εύρος ρύθμισης από 25-65°C
- Μέγιστη πίεση λειτουργίας 10bar.

R 00400-2

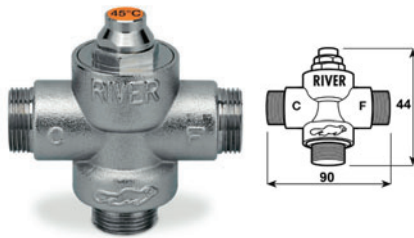

Θερμοστατική βαλβίδα εκτροπής,  
για ηλιακά συστήματα MINIECO Solar

ΚΩΔ.	ΔΙΑΣΤΑΣΗ	°C
17440	3/4	40°C
17441	3/4	45°C
17442	3/4	50°C

- Εκτρέπει το ζεστό νερό - που έρχεται από τον ηλιακό - στο boiler, όταν η θερμοκρασία από τον ηλιακό είναι μικρότερη από την οριζόμενη.
- Μέγιστη θερμοκρασία λειτουργίας 110°C.
  - Παροχή 45lt/min στα 3bar.

R 00470

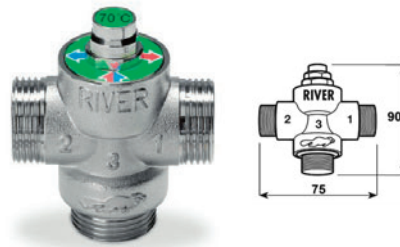

Θερμοστατική βαλβίδα κατά των  
συμπυκνώσεων MINIECO Anticcondensa

ΚΩΔ.	ΔΙΑΣΤΑΣΗ	°C
17445	1"	70°C
17446	1"	80°C

Για εγκατάσταση στην επιστροφή  
ή την παροχή του λέβητα.

- Ιδανική για ηλιακά.
- Μέγιστη θερμοκρασία λειτουργίας 110°C.
- Εύρος ρύθμισης από 28-65°C
- Μέγιστη πίεση λειτουργίας 10bar.
- Με μηχανισμό προστασίας από υπερβολικές θερμοκρασίες.
- Με βαλβίδες αντεπιστροφής & φίλτρα Inox.

RP 301-6

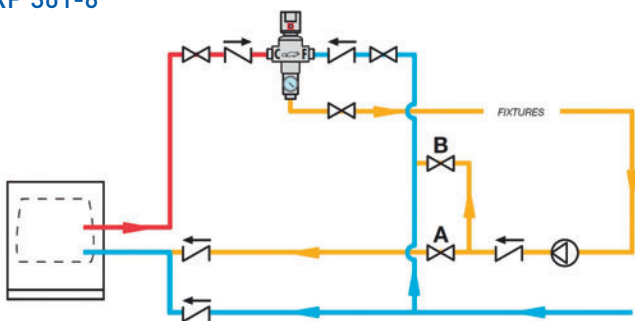

R 284

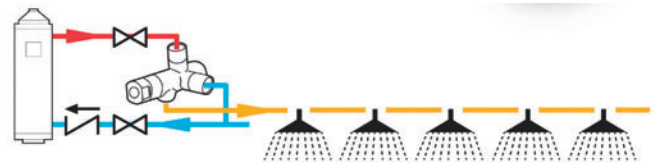

R00470  
Τυπο Α  
Επιστροφή

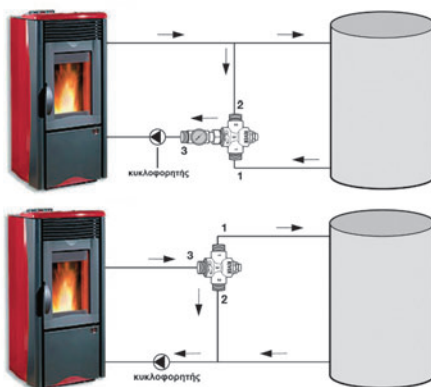

Τυπο Β  
Παροχή

R 004002

