



## Μηχανισμοί Φλοτέρ



6/3lt/min      2"      92

**Μηχανισμός καζανακίων ντίζας**

**Ενεργοποίηση:** με διπλό μπουτόν

**Οπή κάλυψης μπουτόν:** 38-50mm

**Συμμόρφωση μηχανισμού:** με NF

**Εγγύηση:** 5 χρόνια

Περιλαμβάνει λάστιχο στεγανοποίησης με τη λεκάνη, βίδες στήριξης καζανακίου, κλειδί για παξιμάδι 2"



6/3lt/min      2"      16512

**Μηχανισμός καζανακίων ρυθμιζόμενου ύψους**

**Ενεργοποίηση:** με διπλό μπουτόν

**Οπή κάλυψης μπουτόν:** 38-50mm

**Συμμόρφωση μηχανισμού:** με πιστοποίηση NF

**Εγγύηση:** 5 χρόνια

Περιλαμβάνει λάστιχο στεγανοποίησης με τη λεκάνη, βίδες στήριξης καζανακίου, κλειδί για παξιμάδι 2"



6lt/min      2"      93

**Μηχανισμός καζανακίων τραβηκτός, με Λευκό μπουτόν**

**Οπή κάλυψης μπουτόν:** 18-44mm

**Συμμόρφωση μηχανισμού:** με NF

**Εγγύηση:** 5 χρόνια

Περιλαμβάνει λάστιχο στεγανοποίησης με τη λεκάνη, βίδες στήριξης καζανακίου, κλειδί για παξιμάδι 2"



0,5-10bar      3/8      16499

0,5-10bar      1/2      16514

**Φлотέρ πλάγιας παροχής με ορεικάλκινο σπείρωμα**

**Λειτουργία:** με καθυστέρηση πλήρωσης για εξοικονόμηση νερού, αντι-σιφωνική προστασία και προστασία υδραυλικού πλήγματος

**Τάξη Θορύβου:** class1 (13db)

**Συμμόρφωση:** με πιστοποίηση NF

**Εγγύηση:** 3 χρόνια



1/2 A x 3/8 Θ      16511

**Σετ συστολές 1/2x3/8 με φίλτρο και κλειδί**

Για μετατροπή σε καζανάκια που έχουν φлотέρ 3/8

Περιλαμβάνει: 2 συστολές με φίλτρο (1/2 αρσενικό x 3/8 θηλυκό), 2 φίμπερ 3/8, κλειδί, σε συσκευασία Blister



0,5-10bar      3/8      16498

0,5-10bar      1/2      16513

**Φлотέρ πλάγιας παροχής με πλαστικό σπείρωμα**

Ίδια χαρακτηριστικά με παραπάνω



0,5-10bar **3/8** 16180  
0,5-10bar **1/2** 16181

**Φλοτέρ κάθετης παροχής με ορειχάλκινο σπείρωμα**  
**Λειτουργία:** με καθυστέρηση πλήρωσης για εξοικονόμηση νερού, αντι-σιφονική προστασία και προστασία υδραυλικού πλήγματος  
**Τάξη Θορύβου:** class1 (13db)  
**Συμμόρφωση:** με NF  
**Εγγύηση:** 3 χρόνια

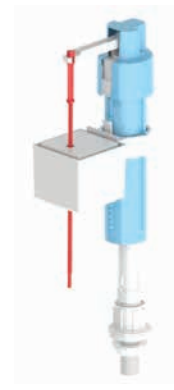

0,5-10bar **3/8** 16182  
0,5-10bar **1/2** 16183

**Φλοτέρ κάθετης παροχής με πλαστικό σπείρωμα**  
**Λειτουργία:** με καθυστέρηση πλήρωσης για εξοικονόμηση νερού, αντι-σιφονική προστασία και προστασία υδραυλικού πλήγματος  
**Τάξη Θορύβου:** class1 (13db)  
**Συμμόρφωση:** με NF  
**Εγγύηση:** 3 χρόνια



0,5-10bar **1/2** 16516

**Φλοτέρ κάθετης παροχής με ορειχάλκινο σπείρωμα**  
**Λειτουργία:** αντι-σιφονική προστασία και προστασία υδραυλικού πλήγματος  
**Τάξη Θορύβου:** class1 (13db)  
**Συμμόρφωση:** με NF  
**Εγγύηση:** 3 χρόνια



0,5-10bar **1/2** 16515

**Φλοτέρ κάθετης παροχής με πλαστικό σπείρωμα**  
**Λειτουργία:** αντι-σιφονική προστασία και προστασία υδραυλικού πλήγματος  
**Τάξη Θορύβου:** class1 (13db)  
**Συμμόρφωση:** με NF  
**Εγγύηση:** 3 χρόνια



**70cm** 16510

**Kit σύνδεσης καζανακίου με λεκάνη, με εύκαμπτο σωλήνα**  
Διαστάσεις: Σωλήνα Φ38-70cm, Συστολή Φ50,6 x Φ38



**Γωνία Φ51xΦ38** 16496  
**Προσθήκη Φ51** 16497

**Γωνία σύνδεσης καζανακίου με λεκάνη 255x245mm,**  
προσθήκη 183mm

## Μηχανισμοί - Φλοτέρ καζανακίων



Χρωμέ **No1 Φ18/38** 3210  
 Λευκό **No1 Φ18/38** 3213  
**Μπουτόν μηχανισμού αέρος**



Χρωμέ **No2 Φ18/40** 3216  
**Μπουτόν μηχανισμού αέρος**



Χρωμέ **No3 Φ38/48** 3220  
**Μπουτόν μηχανισμού αέρος**



Χρωμέ **Με μπουτόν No3** 117  
 Χρωμέ **Με μπουτόν No1** 113  
**Μηχανισμός αέρος για καζανάκι IDEAL**



Χρωμέ **Με μπουτόν No1** 111  
 Χρωμέ **Με μπουτόν No2** 118  
 Χρωμέ **Με μπουτόν No3** 112

**Μηχανισμός αέρος για καζανάκια**  
 Σειτ εγκατάστασης πλήρες, με φλοτέρ πλάγιο πλαστικό

**New!**

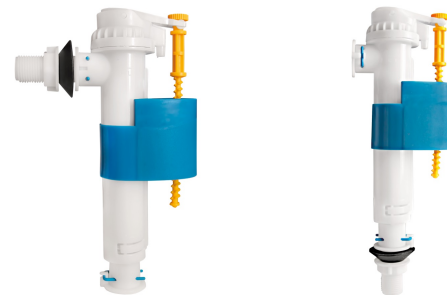

**1/2-3/8** 185  
**Φλοτέρ πλάγιο και κάθετο πλαστικό**



**1/2** 2917

**Φλοτέρ με μεταλλικό σπείρωμα και μακριά βέργα**



**1/2** 2920

**Φλοτέρ με μεταλλικό σπείρωμα και κοντή βέργα**

## Μηχανισμοί - Φλοτέρ καζανακίων



1/2 2906

**Φλοτέρ πλαστικό με μακριά βέργα**



Χρωμέ 1/2 13361

**Φλοτέρ ορειχάλκινο με ανοξειδωτη έδρα και μακριά βέργα**



3/8 2905

1/2 3218

**Φλοτέρ ορειχάλκινο με μακριά βέργα**



3/4 2902

1" 2903

1.1/4 2908

1.1/2 2909

2" 2910

2.1/2 2915

3" 2916

4" 2946

**Φλοτέρ ορειχάλκινο με μακριά βέργα πλακέ**



Φ90-1/4 3215

Φ120 2922

Φ150 2921

Φ180 13373

Φ220 13374

Φ300 13375

**Φούσκες για φλοτέρ πλαστικές**



Φ90-1/4 13382

Φ120 13383

Φ150 13384

Φ180 13385

Φ220 13386

Φ300 13387

**Φούσκες για φλοτέρ χάλκινες**

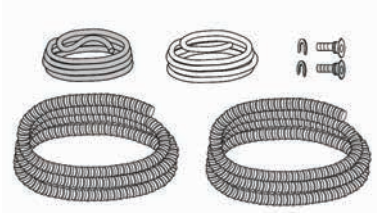

Μονή Ενεργοποίηση 10561

Διπλή ενεργοποίηση 10563

Κιτ σωλήνων 2,5m, πνευματικής ενεργοποίησης καζανακίων (αέρος)

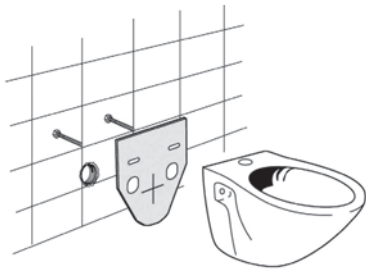

Ηχομόνωση 9952

Ηχομονωτική προστασία για λεκάνες κρεμαστές

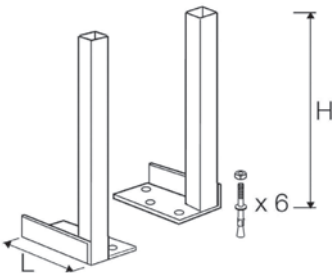

Ύψος 500mm 10286

Σει πόδια μετατροπής Block σε αυτοστηριζόμενο



560x264x190mm 23500-00

Στήριγμα για κρεμαστή λεκάνη γαλβανιζέ, προφίλ 32x20mm, με 2mm πάχος, 400kg στήριξη



Λευκό 9960

Χρωμέ 10004

Χρωμέ Ματ 9988

Σωλήνας σύνδεσης καζανακίου με λεκάνη, Φ44 με ροζέτα

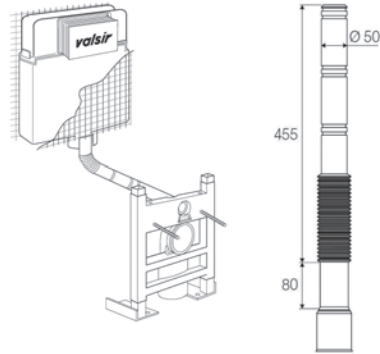

Φ50/Φ56

10571

Εύκαμπτη προέκταση εξαγωγής καζανακίου

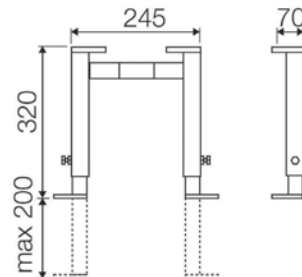

Ύψος 320-520mm 9951

Στήριγμα μετατροπής από Fixsystem σε Block



2000mm Φ32 10566

Σωλήνας καζανακίου εξωτερικής εγκατάστασης λευκός, για καζανάκι Murex



**Φ90/Φ90 10288**

Υποδοχή λεκάνης από HDPE, 270mm



**Φ90/Φ90 10289**

Προέκταση από HDPE, 240mm

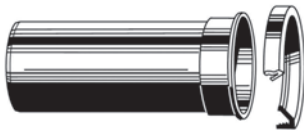

**Φ90/Φ90 10284**

Υποδοχή λεκάνης από HDPE, 300mm



**Φ90/Φ100 PVC 10285**

Προέκταση λεκάνης από HDPE, 232mm



**Φ90/Φ110 10287**

Προέκταση από HDPE, 300mm (θηλυκό Φ90)

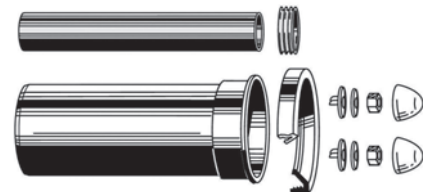

**Φ90/Φ45 9925**

Κιτ σύνδεσης καζανακίου με λεκάνη



**Φ90/Φ100 10338**

Συστολή από PVC, (θηλυκό Φ90)



**Φ110/Φ90 10204**

Συστολή από PP, (θηλυκό Φ90)