









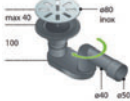

Αποχετευτικά Συστήματα

	Σειρές / Προϊόντα	Σελίδα
	Σύστημα αποχέτευσης από PP, Valsir	106
	Σιφώνια από PP, Valsir	110
	Σιφώνια Μπανιέρας - Ντουζιέρας	112
	Σωλήνες από PVC	113
	Εξαρτήματα αποχέτευσης από PVC	114
	Μηχανοσίφωνες	118
	Εξαρτήματα υδροροής από PVC	119
	Φρεάτια	121
	Εξαερισμός - Αεραγωγοί αλουμινίου	122

5010



Σωλήνα με 1 ποτήρι

ΚΩΔΙΚΟΣ	Valsir	D	L mm		
10011	VS0501021	40	150		36
10012	VS0501023	40	250		36
10013	VS0501025	40	500		34
10014	VS0501027	40	750		10
10015	VS0501029	40	1000		20
10016	VS0501031	40	1500		20
10019	VS0501033	40	2000		20
10020	VS0501035	40	3000		20
10021	VS0501041	50	150		32
10022	VS0501043	50	250		30
10023	VS0501045	50	500		35
10024	VS0501047	50	750		30
10025	VS0501049	50	1000		30
10026	VS0501051	50	1500		30
10029	VS0501053	50	2000		30
10030	VS0501055	50	3000		30
10031	VS0501061	75	150		30
10032	VS0501063	75	250		20
10033	VS0501065	75	500		12
10034	VS0501067	75	750		20
10035	VS0501069	75	1000		20
10036	VS0501071	75	1500		20
10039	VS0501073	75	2000		20
10040	VS0501075	75	3000		20
10041	VS0501081	110	150		20
10042	VS0501083	110	250		15
10043	VS0501085	110	500		15
10044	VS0501087	110	750		15
10045	VS0501089	110	1000		15
10046	VS0501091	110	1500		15
10049	VS0501093	110	2000		15
10050	VS0501095	110	3000		15
10051	VS0501101	125	150		11
10052	VS0501103	125	250		10
10053	VS0501105	125	500		6
10054	VS0501107	125	750		8
10055	VS0501109	125	1000		8
10056	VS0501111	125	1500		8
10059	VS0501113	125	2000		8
10060	VS0501115	125	3000		8

5012



Σωλήνα με 2 ποτήρια

ΚΩΔΙΚΟΣ	Valsir	D	L mm		
10070	VS0501213	40	500		35
10069	VS0501215	40	1000		20
10071	VS0501217	40	2000		20
10072	VS0501219	40	3000		20
10073	VS0501225	50	500		24
10075	VS0501227	50	1000		30
10077	VS0501229	50	2000		30
10078	VS0501231	50	3000		30
10079	VS0501237	75	500		10
10081	VS0501239	75	1000		10
10083	VS0501241	75	2000		10
10084	VS0501243	75	3000		10
10087	VS0501251	110	1000		20
10089	VS0501253	110	2000		20
10090	VS0501255	110	3000		20
10093	VS0501263	125	1000		8
10095	VS0501265	125	2000		8
10096	VS0501267	125	3000		8

526



Μούφα απλή

ΚΩΔΙΚΟΣ	Valsir	D		
10975	VS0526000	32		100
10255	VS0526001	40		30
10256	VS0526003	50		30
10257	VS0526005	75		20
10258	VS0526007	110		20
10259	VS0526009	125		20

524



Τάπα

ΚΩΔΙΚΟΣ	Valsir	D		
10975	VS0503035	32		100
10247	VS0524001	40		40
10248	VS0524003	50		20
10249	VS0524005	75		15
10250	VS0524007	110		20
10251	VS0524009	125		10

504



Γωνία

ΚΩΔ.	Valsir	D	deg°		
10112	VS0504013	40	15°		50
10115	VS0504015	40	30°		50
10114	VS0504017	40	45°		50
10113	VS0504019	40	67,30°		50
10117	VS0504023	40	87,30°		50
10118	VS0504025	50	15°		25
10119	VS0504027	50	30°		25
10120	VS0504029	50	45°		25
10121	VS0504031	50	67,30°		25
10123	VS0504035	50	87,30°		25
10124	VS0504037	75	15°		20
10125	VS0504039	75	30°		20
10126	VS0504041	75	45°		20
10127	VS0504043	75	67,30°		20
10129	VS0504047	75	87,30°		20
10130	VS0504049	110	15°		20
10131	VS0504051	110	30°		20
10132	VS0504053	110	45°		20
10133	VS0504055	110	67,30°		20
10135	VS0504059	110	87,30°		20
10136	VS0504061	125	15°		20
10137	VS0504063	125	30°		20
10138	VS0504065	125	45°		20
10139	VS0504067	125	67,30°		20
10141	VS0504071	125	87,30°		20

508



Ταφ

ΚΩΔ.	Valsir	D	deg°	TIMH	
10153	VS0508007	40	45°		20
10154	VS0508009	40	67,30°		20
10155	VS0508011	40	87,30°		20
10156	VS0508013	50	45°		20
10157	VS0508015	50	67,30°		20
10158	VS0508017	50	87,30°		20
10159	VS0508019	75	45°		20
10160	VS0508021	75	67,30°		20
10161	VS0508023	75	87,30°		20
10162	VS0508025	110	45°		15
10163	VS0508027	110	67,30°		20
10164	VS0508029	110	87,30°		20
10165	VS0508031	125	45°		10
10166	VS0508033	125	67,30°		5
10167	VS0508035	125	87,30°		10

518



Τερματική γωνία,
με τάπα προστασίας (χωρίς λάστιχο)

ΚΩΔ.	Valsir	D/D ₁		
10972	VS0518103	32/46		40
10219	VS0518107	40/46		40
10223	VS0518117	50/53,5		20

520



Τερματική γωνία,
με τάπα προστασίας (χωρίς λάστιχο)

ΚΩΔ.	Valsir	D/D ₁		
10973	VS0520102	32/46		20
10229	VS0520104	40/46		20

522



Τερματικό,
με τάπα προστασίας (χωρίς λάστιχο)

ΚΩΔ.	Valsir	D/D ₁		
10231	VS0522107	40/46		40

532



Τερματικό,
με τάπα προστασίας και λάστιχο

ΚΩΔ.	Valsir	D/D ₁		
10276	VS0532001	40-50/46		20

506



“Ψι” διπλής διακλάδωσης

ΚΩΔ.	Valsir	D	deg°	
10143	VS0506005	75	67,30°	50
10145	VS0506013	110	67,30°	50
10144	VS0506009	110x50	67,30°	50

334



Λάστιχο για τερματικά

ΚΩΔ.	Valsir	D	D ₂	
10240	VS0334003	46	24-32	100
10241	VS0334005	46	36-40	150
10242	VS0523009	50	24-32	30
10243	VS0523011	50	36-40	30
10244	VS0523015	53,5	24-32	30
10245	VS0523017	53,5	36-40	30

514



Συστολή

ΚΩΔ.	Valsir	D/D ₁		
10970	VS0514001	32x40		50
10205	VS0514003	50x40		50
10206	VS0514005	75x40		30
10207	VS0514007	75x50		30
10208	VS0514009	110x50		20
10209	VS0514011	110x75		20
10210	VS0514013	125x75		20
10211	VS0514045	125x110		20

513



Συστολή

ΚΩΔ.	Valsir	D/D ₁		
10969	VS0513000	40x32		100
10202	VS0513001	50x40		80

700



Συστολή έκκεντρη

ΚΩΔ.	Valsir	D/D ₁		
10971	VS0513002	50x32		40
10347	VS0700033	40x50		30
10348	VS0700039	50x75		20

510



Ταφ – Ημιτάφ Συστολικό

ΚΩΔ.	Valsir	D	deg°	📦
10173	VS0510007	50x40	45°	25
10175	VS0510011	50x40	87,30°	25
10176	VS0510013	75x40	45°	25
10177	VS0510015	75x40	67,30°	25
10178	VS0510017	75x40	87,30°	25
10179	VS0510019	75x50	45°	25
10180	VS0510021	75x50	67,30°	25
10181	VS0510023	75x50	87,30°	25
10182	VS0510031	110x50	45°	20
10183	VS0510033	110x50	67,30°	20
10184	VS0510035	110x50	87,30°	20
10185	VS0510037	110x75	45°	20
10186	VS0510039	110x75	67,30°	20
10187	VS0510041	110x75	87,30°	20
10188	VS0510043	125x50	45°	10
10189	VS0510045	125x50	67,30°	10
10190	VS0510047	125x50	87,30°	10
10192	VS0510049	125x110	45°	10
10195	VS0510051	125x110	67,30°	10
10196	VS0510053	125x110	87,30°	10

516



Ταφ ελέγχου ροής

ΚΩΔ.	Valsir	D	📦
10213	VS0516003	50	20
10214	VS0516005	75	20
10215	VS0516007	110	20
10216	VS0516009	125	10

512



“Ψι” γωνιακό

ΚΩΔ.	Valsir	D	deg°	📦
10197	VS0512001	110	67,30°	5

5641



Εξάρτημα σύνδεσης με PVC

ΚΩΔ.	Valsir	D	📦
10329	VS0564121	40x40	40
10330	VS0564123	50x50	30
10328	VS0564075	75x75	15
10340	VS0564150	50x100	10
10339	VS0564175	75x100	10
10338	VS0564190	90x100	10
10335	VS0564101	110x100	10
10336	VS0564251	125x110	10

56502



Μούφα σύνδεσης με PVC

ΚΩΔ.	Valsir	D	📦
10319	VS0565022	110x100	20

564



Εξάρτημα σύνδεσης με PVC

ΚΩΔ.	Valsir	D	L mm	📦
10315	VS0564001	110x100	80	20
10316	VS0564003	110x100	265	20
10317	VS0564005	125x110		20

56500



Εξάρτημα σύνδεσης με PVC

ΚΩΔ.	Valsir	D/D ₁	📦
10318	VS0565001	110x100	20

Εξάρτημα σύνδεσης με μεταλλικό σωλήνα

ΚΩΔ.	Valsir	D/D ₁	📦
10342	VS0570001	32	40
10343	VS0570003	40	40

9000



Λιπαντικό συνδέσεων

ΚΩΔ.	Valsir	gr	📦
10375	VS0900001	150	50
10376	VS0900003	250	50

566



Γωνία σύνδεσης με PVC

ΚΩΔ.	Valsir	D	deg°	📦
10323	VS0566005	110x100	45°	20
10324	VS0566009	110x100	87,30°	20

394



Καπέλο εξαερισμού

ΚΩΔ.	Valsir	D	📦
10377	VS0394001	50	15
10378	VS0394003	75	10
10379	VS0394005	110	5

5010

Φ32



Σωλήνα με 1 ποτήρι

ΚΩΔΙΚΟΣ	Valsir	D	L mm	
10950	VS0501001	32	150	20
10951	VS0501003	32	250	32
10952	VS0501005	32	500	28
10953	VS0501007	32	750	30
10954	VS0501009	32	1000	24
10955	VS0501011	32	1500	24
10956	VS0501013	32	2000	24
10957	VS0501015	32	3000	24

504

Φ32



Γωνία

ΚΩΔ.	Valsir	D	deg°	
10958	VS0504001	32	15°	60
10959	VS0504003	32	30°	60
10960	VS0504005	32	45°	60
10961	VS0504007	32	67,30°	60
10962	VS0504011	32	87,30°	60

508

Φ32



Ταφ

ΚΩΔ.	Valsir	D	deg°	
10963	VS0508001	32	45°	40
10964	VS0508003	32	67,30°	40
10965	VS0508005	32	87,30°	40

510

Φ32



Ταφ - Ημιτάφ Συστολικό

ΚΩΔ.	Valsir	D	deg°	
10966	VS0510001	40/32	45°	40
10967	VS0510003	40/32	67,30°	40
10968	VS0510005	40/32	87,30°	40

534



Υποδοχή λεκάνης κάτω στόμιο

ΚΩΔ.	Valsir	D	L mm	
10280	VS0534001	110	230	15

543



Υποδοχή λεκάνης πίσω στόμιο

ΚΩΔ.	Valsir	D	L mm	
10291	VS0543001	110	230	10

536



Υποδοχή λεκάνης ίσια

ΚΩΔ.	Valsir	D	L mm	
10283	VS0536001	110	230	20
10402	VS0536003	110	400	10

5360



Υποδοχή λεκάνης έκκεντρη

ΚΩΔ.	Valsir	D	L mm	
10405	VS0536005	110	160	20

Σιφώνι 701050-701075 Valsir

701050-75

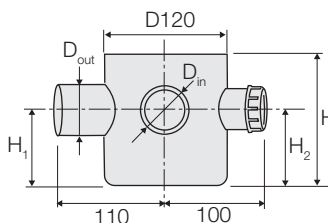

Σιφώνι δαπέδου χωρίς σχάρα και βαλβίδα.
4 εισοδοι Φ40 / 1 εξοδος Φ50 ή Φ75

Κωδ.	Valsir	D _{out}	D _{in}	H	H ₁	H ₂	
10433	VS0701050	50	4x40	125	75	75	10
10434	VS0701075	75	4x40	125	75	75	10

Αξεσουάρ για σιφώνι 701050-701075 Valsir

701201

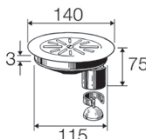

Βαλβίδα με σχάρα Inox

ΚΩΔ.	Valsir	
10432	VS0701201	10

701203

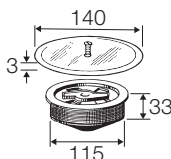

Κλειστή τάπα με ανοξείδωτη κάλυψη

ΚΩΔ.	Valsir	
10504	VS0701203	10

701301

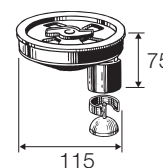

Τάπα με βαλβίδα συγκράτησης αφρού

ΚΩΔ.	Valsir	
10501	VS0701301	10

701303

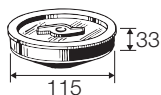

Τάπα κλειστή

ΚΩΔ.	Valsir	
10502	VS0701303	10

701205

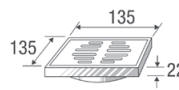

Σχάρα τετράγωνη Inox, με πλαίσιο

ΚΩΔ.	Valsir	
10505	VS0701205	10

701207

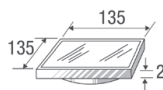

Τάπα τετράγωνη Inox, με πλαίσιο

ΚΩΔ.	Valsir	
10506	VS0701207	10

701031-32



Προέκταση σιφωνιού

ΚΩΔ.	Valsir	L mm	
10507	VS0701031	500	1
10509	VS0701032	150	1
10508	Λάστιχο προέκτασης		1

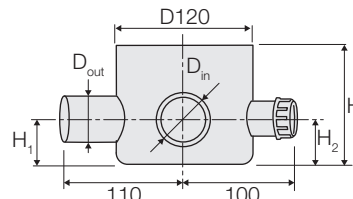

Σιφώνι δαπέδου χωρίς σχάρα και βαλβίδα. 4 εισοδοι Φ40 / 1 εξοδος Φ50

Κωδ.	Valsir	D _{out}	D _{in}	H	H ₁	H ₂	
10425	VS0701011	50	4x40	100	40	40	10

Προσοχή Το σιφώνι VS0701011 πρέπει να συνδυαστεί με βαλβίδα συγκράτησης αφρού VS0701301 ή τάπα VS0701303, καθώς και τους συνδυασμούς αυτών με τις ανοξείδωτες σχάρες.

Σιφώνι 701401 Valsir

701401

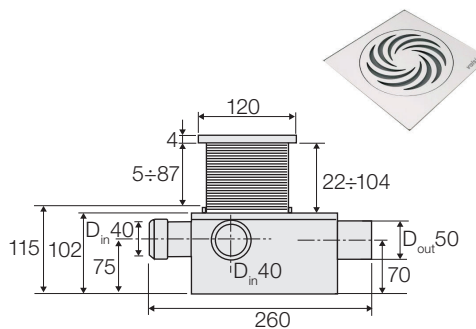

Σιφώνι δαπέδου με σχάρα βαλβίδα και προέκταση. 3 εισοδοι Φ40 / 1 έξοδος Φ50

Κωδ.	Valsir	D _{out}	D _{in}	H	Περιγραφή	📦
10431	VS0701401	50	3x40	125	Σιφώνι σετ	10

Ανταλλακτικά για σιφώνι 701401

10447	VS0701468	Σχάρα τετράγωνη ορεικάθικνη 120x120mm				10
10449	VS0701455	Προέκταση σιφωνιού				10
10448	VS0701473	O-Ring προέκτασης				10
10445	VS0701458	Βαλβίδα συγκράτησης αφρού				10
10247	VS0524001	Τάπα εισόδου Φ40				10
10446	VS0701465	Τάπα ηλαστικένια				10

700380



Ποτήρι βεράντας με σχάρα 100x100mm Inox

ΚΩΔ.	Valsir	D	📦
10498	VS0700380	40	10

700029



Τάπα με βαλβίδα συγκράτησης αφρού

ΚΩΔ.	Valsir	📦
10384	VS0700029	10

700031



Κλειστή τάπα με ανοξείδωτη κάλυψη

ΚΩΔ.	Valsir	📦
10385	VS0700031	10

7004

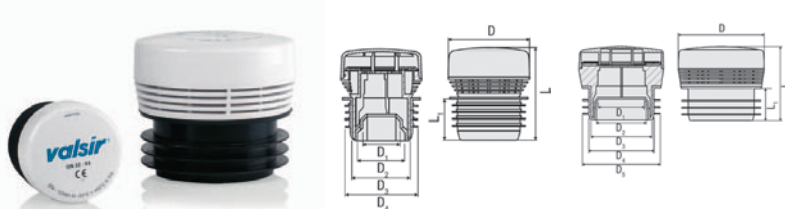

Αντεπίστροφη βαλβίδα εξαερισμού, Ventilò

Κωδ.	Valsir	D	D1- D5	L	L1	📦
10350	VS0700401	70	32~63*	79,5	35	12
10351	VS0700402	125	70~110*	108	46	6

*VS0700401 Φ32-40-50-63
*VS0700402 Φ79-75-90-100-110

700080



Βαλβίδα σιφωνιού με ανοξείδωτη σχάρα Valsir

ΚΩΔ.	Valsir	📦
10388	VS0700080	10

Σιφόνια Μπανιέρας - Ντουζιέρας



Σιφόνι ντουζιέρας

ΚΩΔ.	D		
3526	Φ118x40		1

Ύψος εντοιχισμού 6cm, σπή ντουζιέρας Φ90, κάλυμμα ABS



Σιφόνι ντουζιέρας

ΚΩΔ.	D		
15729	130x130 Φ40		1

Με ανοξείδωτη σκάρα αναστρεφόμενη, περίγραμμα ανοξείδωτο και οσμοπαγίδα
Ύψος εντοιχισμού 4,8cm,



Σιφόνι ντουζιέρας

ΚΩΔ.	D		
3421	Φ118xΦ40		1
3504	Φ85xΦ40		1

Ύψος εντοιχισμού 8,7cm, κ άλυμμα ABS



Σιφόνι ντουζιέρας

ΚΩΔ.	D		
10499	Φ80x40/50		1



Σιφόνι ντουζιέρας

ΚΩΔ.	D		
10435	Φ80x40/50		1

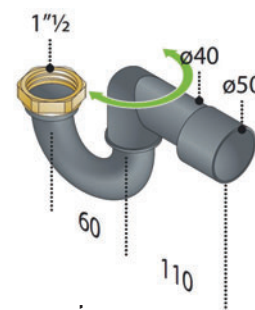

Σιφόνι μπανιέρας

ΚΩΔ.	D		
10423	Φ40/50x1.1/2		1

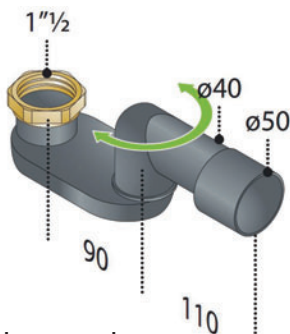

Σιφόνι μπανιέρας

ΚΩΔ.	D		
10424	Φ40/50x1.1/2		10

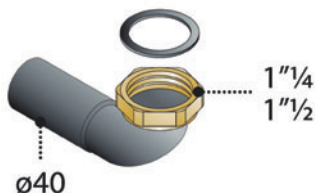

Ρακόρ γωνιακό, με ορειχάλκινο παξιμάδι

ΚΩΔ.	D		
10399	Φ40x1.1/4		20
10398	Φ40x1.1/2		20

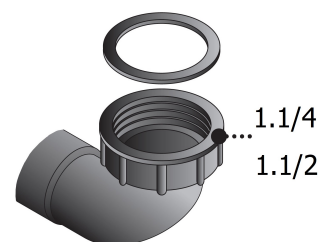

Ρακόρ γωνιακό PVC, με πλαστικό παξιμάδι

ΚΩΔ.	D		
3427	Φ32x1.1/4		20
3020	Φ40x1.1/2		20

6001



Σωλήνα αποχέτευσης PVC, σύμφωνα με EN 1329

ΓΚΡΙ		ΛΕΥΚΟ	
ΚΩΔΙΚΟΣ	ΔΙΑΣΤΑΣΗ mm	ΚΩΔΙΚΟΣ	
20370	32x3,0	20380	
20371	40x3,0	20371	
20372	50x3,0	20382	
20373	63x3,0	20383	
20374	75x3,0	20384	
20375	100x3,0	20385	
20376	125x3,2	20386	
20377	140x3,5	20387	
20378	160x4,0	20388	
20379	200x4,9	20389	

6000

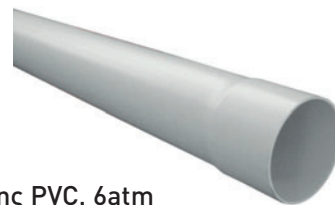

Σωλήνα γενικής χρήσης PVC, 6atm

ΓΚΡΙ		ΛΕΥΚΟ	
ΚΩΔΙΚΟΣ	ΔΙΑΣΤΑΣΗ mm	ΚΩΔΙΚΟΣ	ΤΙΜΗ
20000	32	15198	
20001	40	15199	
20002	50	15200	
20003	63	15201	
20004	75	15202	
20005	100	15203	
20006	125	15204	
20007	140	15205	
20008	160	15206	
20009	200	15207	

7030



Υδροροή 6x10mm

ΓΚΡΙ		ΛΕΥΚΟ	
ΚΩΔΙΚΟΣ	ΔΙΑΣΤΑΣΗ	ΚΩΔΙΚΟΣ	
20300	6X10 6atm	15299	
20411	6X10 EN1329	20412	

7000



Λούκι υδροροής

ΓΚΡΙ		ΛΕΥΚΟ	
ΚΩΔΙΚΟΣ	ΔΙΑΣΤΑΣΗ	ΚΩΔΙΚΟΣ	
20320	Φ125	20340	

2820



Σωλήνα για απορροφητήρα 1 μέτρου

ΚΩΔ.	ΔΙΑΣΤΑΣΗ
10630	100
10631	125

Η τιμή των σωλήνων είναι τιμή μέτρου.

Εξαρτήματα αποχέτευσης από PVC

6506



Γωνία PVC 15°

ΓΚΡΙ		ΛΕΥΚΟ	
ΚΩΔΙΚΟΣ	ΔΙΑΣΤΑΣΗ	ΚΩΔΙΚΟΣ	
20110	32	15317	
20111	40	15318	
20112	50	15319	
20113	63	15320	
20114	75	15321	
20115	100	15322	

6507



Γωνία PVC 30°

ΓΚΡΙ		ΛΕΥΚΟ	
ΚΩΔΙΚΟΣ	ΔΙΑΣΤΑΣΗ	ΚΩΔΙΚΟΣ	
20024	32	15324	
20025	40	15325	
20026	50	15326	
20027	63	15327	
20028	75	15328	
20029	100	15329	

6504



Γωνία PVC 87,5°

ΓΚΡΙ		ΛΕΥΚΟ	
ΚΩΔΙΚΟΣ	ΔΙΑΣΤΑΣΗ	ΚΩΔΙΚΟΣ	
20030	Φ32	15208	
20031	Φ40	15209	
20032	Φ50	15210	
20033	Φ63	15211	
20034	Φ75	15212	
20035	Φ100	15213	
20036	Φ125	15214	
20037	Φ140	15215	
20038	Φ160	15216	
20039	Φ200	15217	

6505



Ημιγωνία PVC 45°

ΓΚΡΙ		ΛΕΥΚΟ	
ΚΩΔΙΚΟΣ	ΔΙΑΣΤΑΣΗ	ΚΩΔΙΚΟΣ	
20040	Φ32	15218	
20041	Φ40	15219	
20042	Φ50	15220	
20043	Φ63	15221	
20044	Φ75	15222	
20045	Φ100	15223	
20046	Φ125	15224	
20047	Φ140	15225	
20048	Φ160	15226	
20049	Φ200	15227	

6503



Γωνία PVC 67,5°

ΓΚΡΙ		ΛΕΥΚΟ	
ΚΩΔΙΚΟΣ	ΔΙΑΣΤΑΣΗ	ΚΩΔΙΚΟΣ	
20050	32	15330	
20051	40	15331	
20052	50	15332	
20053	63	15333	
20054	75	15334	
20055	100	15335	

6394



Καπέλο εξαερισμού

ΓΚΡΙ		ΛΕΥΚΟ	
ΚΩΔΙΚΟΣ	ΔΙΑΣΤΑΣΗ	ΚΩΔΙΚΟΣ	
20092	Φ50	15270	
20093	Φ63	15271	
20094	Φ75	15272	
20095	Φ100	15273	
20096	Φ125	15274	

6508



Ταφ PVC 87,5°

ΓΚΡΙ		ΛΕΥΚΟ	
ΚΩΔΙΚΟΣ	ΔΙΑΣΤΑΣΗ	ΚΩΔΙΚΟΣ	
20060	Φ32	15228	
20061	Φ40	15229	
20062	Φ50	15230	
20063	Φ63	15231	
20064	Φ75	15232	
20065	Φ100	15233	
20066	Φ125	15234	
20067	Φ140	15235	
20068	Φ160	15236	
20069	Φ200	15237	

6509

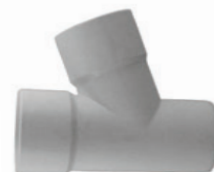

Ημιτάφ PVC 67,5°

ΓΚΡΙ		ΛΕΥΚΟ	
ΚΩΔΙΚΟΣ	ΔΙΑΣΤΑΣΗ	ΚΩΔΙΚΟΣ	
20070	Φ32	15238	
20071	Φ40	15239	
20072	Φ50	15240	
20073	Φ63	15241	
20074	Φ75	15242	
20075	Φ100	15243	
20076	Φ125	15244	
20077	Φ140	15265	
20078	Φ160	15266	
20079	Φ200	15267	

6510



Ταφ συστολικό PVC 87,5°

ΓΚΡΙ		ΛΕΥΚΟ	
ΚΩΔΙΚΟΣ	ΔΙΑΣΤΑΣΗ	ΚΩΔΙΚΟΣ	
20170	Φ100x50	15246	
20171	Φ100x63	15247	
20172	Φ100x75	15248	

6511



Ημιτάφ συστολικό PVC 67,5°

ΓΚΡΙ		ΛΕΥΚΟ	
ΚΩΔΙΚΟΣ	ΔΙΑΣΤΑΣΗ	ΚΩΔΙΚΟΣ	
20220	Φ100x50	15249	
20221	Φ100x63	15250	
20222	Φ100x75	15251	

6277



Ψι

ΓΚΡΙ		ΛΕΥΚΟ	
ΚΩΔΙΚΟΣ	ΔΙΑΣΤΑΣΗ	ΚΩΔΙΚΟΣ	
10638	75	10633	
10604	100	10634	

6270



Μούφα σύνδεσης σωλήνων

ΓΚΡΙ		ΛΕΥΚΟ	
ΚΩΔΙΚΟΣ	ΔΙΑΣΤΑΣΗ	ΚΩΔΙΚΟΣ	
20137	32	15275	
20138	40	15276	
20139	50	15277	
20140	63	15278	
20141	75	15279	
20135	100	15295	
20136	125	15296	

Εξαρτήματα αποχέτευσης από PVC

6514



Συστολή PVC

ΓΚΡΙ		ΛΕΥΚΟ	
ΚΩΔΙΚΟΣ	ΔΙΑΣΤΑΣΗ	ΚΩΔΙΚΟΣ	
20010	Φ40x32	15160	
20011	Φ50x32	15161	
20012	Φ50x40	15162	
20013	Φ63x50	15163	
20014	Φ75x50	15164	
20015	Φ75x63	15165	
20016	Φ100x50	15166	
20017	Φ100x63	15167	
20018	Φ100x75	15168	
20019	Φ125x100	15169	
20020	Φ140x125	15170	
20021	Φ160x125	15171	
20022	Φ160x140	15172	
20023	Φ200x160	15173	

6515



Συστολή PVC

ΓΚΡΙ		ΛΕΥΚΟ	
ΚΩΔΙΚΟΣ	ΔΙΑΣΤΑΣΗ	ΚΩΔΙΚΟΣ	
20120	Φ40x32	15280	
20121	Φ50x32	15281	
20122	Φ50x40	15282	
20123	Φ63x50	15283	
20124	Φ75x50	15284	
20125	Φ75x63	15285	
20126	Φ100x50	15286	
20127	Φ100x63	15287	
20128	Φ100x75	15288	
20130	Φ125x100	15290	
20131	Φ140x125	15291	
20132	Φ160x125	15292	
20133	Φ160x140	15293	
20134	Φ200x160	15294	

6525



Τάπα βιδωτή με λάστιχο PVC

ΓΚΡΙ		ΛΕΥΚΟ	
ΚΩΔΙΚΟΣ	ΔΙΑΣΤΑΣΗ	ΚΩΔΙΚΟΣ	
20101	Φ40	15180	
20102	Φ50	15181	
20103	Φ63	15182	
20104	Φ75	15183	
20105	Φ100	15184	
20106	Φ125	15185	
20107	Φ140	15186	
20108	Φ160	15187	
20109	Φ200	15188	

6275



Μούφα επισκευής σωλήνων

ΓΚΡΙ		ΛΕΥΚΟ	
ΚΩΔΙΚΟΣ	ΔΙΑΣΤΑΣΗ	ΚΩΔΙΚΟΣ	
20145	63	15339	
20146	75	15340	
20147	100	15297	
20148	125	15298	

6279



Παροχή τάρτσας

ΓΚΡΙ		ΛΕΥΚΟ	
ΚΩΔΙΚΟΣ	ΔΙΑΣΤΑΣΗ	ΚΩΔΙΚΟΣ	
20225	75	15255	
20226	100	15256	

6276



Μούφα επισκευής με λάστιχο

ΓΚΡΙ		ΛΕΥΚΟ	
ΚΩΔΙΚΟΣ	ΔΙΑΣΤΑΣΗ	ΚΩΔΙΚΟΣ	
20150	63	15343	
20151	75	15344	
20152	100	15345	
20153	125	15346	

6040



Σιφώνι δαπέδου με 4 παροχές Φ40

ΚΩΔΙΚΟΣ	ΔΙΑΣΤΑΣΗ
10600	Φ50 έξοδος

6050



Σιφώνι δαπέδου με 3 παροχές Φ40

ΚΩΔΙΚΟΣ	ΔΙΑΣΤΑΣΗ
10601	Φ50 έξοδος

6380



Σιφώνι μπαλκονιού PVC

ΚΩΔΙΚΟΣ	ΔΙΑΣΤΑΣΗ
10607	Φ32
10608	Φ40
10609	Φ32 με κόφτρα
10610	Φ40 με κόφτρα

6596



Τερματική γωνία με λάστιχο

ΚΩΔΙΚΟΣ	ΔΙΑΣΤΑΣΗ
10225	Φ40x32

398



Λάστιχο έκκεντρο λεκάνης

ΚΩΔΙΚΟΣ	ΔΙΑΣΤΑΣΗ
10420	Φ100/110 Φ90

390



Σύνδεσμος λεκάνης, εύκαμπτος

ΚΩΔΙΚΟΣ	ΔΙΑΣΤΑΣΗ
10306	Φ100/110 Φ90/40cm

2823



Διαστολή απορροφητήρα

ΚΩΔΙΚΟΣ	ΔΙΑΣΤΑΣΗ
03690	Φ100/125
03698	Φ125/150

2825



Ροζέτα για σωλήνα PVC

ΚΩΔΙΚΟΣ	ΔΙΑΣΤΑΣΗ
10636	Φ100
10637	Φ125

M1250



Μηχανοσίφωνας με τάπα

ΚΩΔΙΚΟΣ	ΔΙΑΣΤΑΣΗ
10628	Φ100
10625	Φ125
10626	Φ140
10627	Φ160

M1001



Μηχανοσίφωνας με δύο τάπες

ΚΩΔΙΚΟΣ	ΔΙΑΣΤΑΣΗ
10620	Φ100
10621	Φ125
10622	Φ140
10623	Φ160

M1750



Σιφόνι πίπα

ΚΩΔΙΚΟΣ	ΔΙΑΣΤΑΣΗ
10389	Φ75
10390	Φ100
10391	Φ125

M1260



Σιφώνι πεζοδρομίου

ΚΩΔΙΚΟΣ	ΔΙΑΣΤΑΣΗ
10617	Φ100

M8750



Βαλβίδα αντεπιστροφής

ΚΩΔΙΚΟΣ	ΔΙΑΣΤΑΣΗ
10640	Φ100
10641	Φ110
10642	Φ125
10643	Φ160
10644	Φ200

- Με ανοξείδωτο αντεπίστροφο, ελαστικό δακτύλιο, καπάκι ελέγχου και σύστημα ευθύγραμμης τοποθέτησης.

48820



Λιποσυλλέκτης Aqua Clean

ΚΩΔΙΚΟΣ	ΔΙΑΣΤΑΣΗ
3660	48lt

- Ροή 0,3lt/sec
- Δυνατότητα συγκράτησης λίπους 7lt
- Θυρίδα επίσκεψης Φ300
- Διαστάσεις 38x46x39cm
- Βάρος 6kg

7003

Γωνία πλάγια PVC 90°



ΓΚΡΙ		ΛΕΥΚΟ	
ΚΩΔΙΚΟΣ	ΔΙΑΣΤΑΣΗ	ΚΩΔΙΚΟΣ	ΚΩΔΙΚΟΣ
20302	6X10	15301	

7006

Γωνία πλάγια PVC 45°



ΓΚΡΙ		ΛΕΥΚΟ	
ΚΩΔΙΚΟΣ	ΔΙΑΣΤΑΣΗ	ΚΩΔΙΚΟΣ	ΚΩΔΙΚΟΣ
20304	6X10	15303	

7011

Ημιτάφ πλάγιο PVC 45°



ΓΚΡΙ		ΛΕΥΚΟ	
ΚΩΔΙΚΟΣ	ΔΙΑΣΤΑΣΗ	ΚΩΔΙΚΟΣ	ΚΩΔΙΚΟΣ
20306	6X10	15305	

7016

Ημιτάφ πλάγιο PVC 45°



ΓΚΡΙ		ΛΕΥΚΟ	
ΚΩΔΙΚΟΣ	ΔΙΑΣΤΑΣΗ	ΚΩΔΙΚΟΣ	ΚΩΔΙΚΟΣ
20308	6X10X(50mm)	15307	

7021

Μετατροπή υδρορροής PVC



ΓΚΡΙ		ΛΕΥΚΟ	
ΚΩΔΙΚΟΣ	ΔΙΑΣΤΑΣΗ	ΚΩΔΙΚΟΣ	ΚΩΔΙΚΟΣ
20310	6X10	15309	

7027

Μούφα υδρορροής PVC



ΓΚΡΙ		ΛΕΥΚΟ	
ΚΩΔΙΚΟΣ	ΔΙΑΣΤΑΣΗ	ΚΩΔΙΚΟΣ	ΚΩΔΙΚΟΣ
15316	6X10	15315	

7026

Λούκι παράσας γωνιακό PVC



ΓΚΡΙ		ΛΕΥΚΟ	
ΚΩΔΙΚΟΣ	ΔΙΑΣΤΑΣΗ	ΚΩΔΙΚΟΣ	ΚΩΔΙΚΟΣ
20313	6X10	15311	

7002

Γωνία κάθετη PVC 90°



ΓΚΡΙ		ΛΕΥΚΟ	
ΚΩΔΙΚΟΣ	ΔΙΑΣΤΑΣΗ	ΚΩΔΙΚΟΣ	ΚΩΔΙΚΟΣ
20301	6X10	15300	

7005

Γωνία κάθετη PVC 45°



ΓΚΡΙ		ΛΕΥΚΟ	
ΚΩΔΙΚΟΣ	ΔΙΑΣΤΑΣΗ	ΚΩΔΙΚΟΣ	ΚΩΔΙΚΟΣ
20303	6X10	15302	

7010

Ημιτάφ κάθετο 45° PVC



ΓΚΡΙ		ΛΕΥΚΟ	
ΚΩΔΙΚΟΣ	ΤΙΜΗ	ΔΙΑΣΤΑΣΗ	ΚΩΔΙΚΟΣ
20305		6X10	15304

7015

Ημιτάφ κάθετο 45° PVC



ΓΚΡΙ		ΛΕΥΚΟ	
ΚΩΔΙΚΟΣ	ΔΙΑΣΤΑΣΗ	ΚΩΔΙΚΟΣ	ΚΩΔΙΚΟΣ
20307	6X10X(50mm)	15306	

7020

Μετατροπή υδρορροής PVC



ΓΚΡΙ		ΛΕΥΚΟ	
ΚΩΔΙΚΟΣ	ΔΙΑΣΤΑΣΗ	ΚΩΔΙΚΟΣ	ΚΩΔΙΚΟΣ
20309	6X10X(100mm)	15308	

7022

Μετατροπή γωνιακή PVC



ΓΚΡΙ		ΛΕΥΚΟ	
ΚΩΔΙΚΟΣ	ΔΙΑΣΤΑΣΗ	ΚΩΔΙΚΟΣ	ΚΩΔΙΚΟΣ
20311	6X10X(100mm)	15314	

7025

Λούκι παράσας ίσιο PVC



ΓΚΡΙ		ΛΕΥΚΟ	
ΚΩΔΙΚΟΣ	ΤΙΜΗ	ΔΙΑΣΤΑΣΗ	ΚΩΔΙΚΟΣ
20312		6X10	15310

Εξαρτήματα ανοιχτής υδρορροής από PVC

A7030

Κατεβασιά ανοιχτής υδρορροής



ΓΚΡΙ		ΛΕΥΚΟ	
ΚΩΔΙΚΟΣ	ΔΙΑΣΤΑΣΗ	ΚΩΔΙΚΟΣ	ΔΙΑΣΤΑΣΗ
20324	125X100X75	20344	

A7032

Μούφα ανοιχτής υδρορροής



ΓΚΡΙ		ΛΕΥΚΟ	
ΚΩΔΙΚΟΣ	ΔΙΑΣΤΑΣΗ	ΚΩΔΙΚΟΣ	ΔΙΑΣΤΑΣΗ
20322	125	20342	

A7034

Στήριγμα υδρορροής πλαστικό



ΓΚΡΙ		ΛΕΥΚΟ	
ΚΩΔΙΚΟΣ	ΔΙΑΣΤΑΣΗ	ΚΩΔΙΚΟΣ	ΔΙΑΣΤΑΣΗ
20325	125	20345	

A7031

Γωνία ανοιχτής υδρορροής



ΓΚΡΙ		ΛΕΥΚΟ	
ΚΩΔΙΚΟΣ	ΔΙΑΣΤΑΣΗ	ΚΩΔΙΚΟΣ	ΔΙΑΣΤΑΣΗ
20323	125 - 90°	20343	

A7033

Τάπα ανοιχτής υδρορροής



ΓΚΡΙ		ΛΕΥΚΟ	
ΚΩΔΙΚΟΣ	ΔΙΑΣΤΑΣΗ	ΚΩΔΙΚΟΣ	ΔΙΑΣΤΑΣΗ
20321	125	20341	

PP25



Κυβόσχημα χωρίς καπάκι

ΚΩΔ.	ΔΙΑΣΤΑΣΗ
20350	200x200mm
20351	300x300mm
20352	400x400mm
20353	550x550mm

PP26

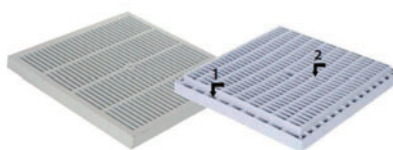

Σκάρα κυβοσχήματος

ΚΩΔ.	ΔΙΑΣΤΑΣΗ
20365	200x200mm
20366	300x300mm
20367	400x400mm
20368	550x550mm

PP27



Καπάκι κυβοσχήματος

ΚΩΔ.	ΔΙΑΣΤΑΣΗ
20360	200x200mm
20361	300x300mm
20362	400x400mm
20363	550x550mm

PP28

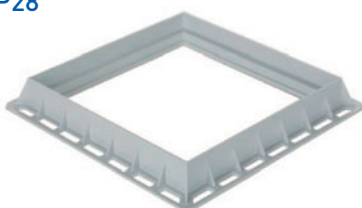

Πλαίσιο κυβοσχήματος

ΚΩΔ.	ΔΙΑΣΤΑΣΗ
20355	200x200mm
20356	300x300mm
20357	400x400mm
20358	550x550mm

53



Πλαίσιο με καπάκι

ΚΩΔ.	ΔΙΑΣΤΑΣΗ
3583	15 X 15
3599	20 X 20
3600	25 X 25
3601	24 X 32
3602	30 X 30
3603	30 X 40
3604	40 X 40
3605	40 X 60

54



Πλαίσιο με σκάρα

ΚΩΔ.	ΔΙΑΣΤΑΣΗ
3585	15 X 15 σκάρα
3586	20 X 20 σκάρα

54



Κάλυμμα φρεατίου μαντεμένιο GG20 A15

ΚΩΔ.	ΔΙΑΣΤΑΣΗ
3588	15x15cm
3587	20x20cm
3591	24x24cm
3596	24x32cm
3592	30x30cm
3595	30x40cm
3590	40x40cm
3593	40x50cm
3589	50x50cm
3594	50x60cm
3580	60x60cm

53



Σκάρα φρεατίου μαντεμένια GG20 A15

ΚΩΔ.	ΔΙΑΣΤΑΣΗ
3581	15x15cm σκάρα
3582	20x20cm σκάρα

PP28



Φρεάτιο τσιμεντένιο κομπλέ

ΚΩΔ.	ΔΙΑΣΤΑΣΗ
3597	30x30x22cm

Εξαερισμός - Αεραγωγοί αλουμινίου

AERAL



Αεραγωγοί αλουμινίου 3 μέτρων

ΚΩΔ.	ΔΙΑΣΤΑΣΗ
3607	50
3682	63
3608	75
3609	100
3610	120
3611	125
3683	130
3612	140
3613	150
3614	160
3637	170
3615	180
3680	190
3616	200
3681	230
3617	250
3618	300
3619	350

Συμπιεσμένα σε μήκος περίπου 1 μέτρο

MAER



Μούφες αεραγωγών γαλβανιζέ

ΚΩΔ.	ΔΙΑΣΤΑΣΗ
3646	50
3647	63
3631	75
3620	100
3621	120
3622	125
3648	130
3623	140
3624	150
3625	160
3626	180
3633	190
3627	200
3632	225
3628	250
3629	300
3630	350

WES



Εξαεριστήρες μπάνιου Τετράγωνοι mm

ΚΩΔ.	ΔΙΑΣΤΑΣΗ
3401	Φ100
3402	Φ120

• 230V-50Hz, 15W, 100m³/h

WER



Εξαεριστήρες μπάνιου Στρογγυλοί mm

ΚΩΔ.	ΔΙΑΣΤΑΣΗ
3650	Φ100
3651	Φ120

• 230V-50Hz, 15W, 100m³/h

1750



Περσίδα με φυλλαράκια

ΚΩΔ.	ΔΙΑΣΤΑΣΗ
3665	Φ100/125

1751



Περσίδα με φυλλαράκια

ΚΩΔ.	ΔΙΑΣΤΑΣΗ
3668	Φ100
3669	Φ125/100

1752



Περσίδα σταθερή

ΚΩΔ.	ΔΙΑΣΤΑΣΗ
3666	Φ100
3667	Φ125

1753



Περσίδα στρογγυλή

ΚΩΔ.	ΔΙΑΣΤΑΣΗ
3664	Φ100/125